

Culligan®



AQUA-CLEER FAMILY

La solución con el más alto rendimiento, silenciosa, segura y adecuada también para familias numerosas.

Aqua-Cleer Family es el innovador purificador de agua de ósmosis inversa de producción directa que te permitirá tener agua ligera y de calidad superior, sin elementos no deseados, desde el grifo de tu casa.

AC Family es la solución ideal para todas las familias, incluso las más numerosas: gracias a su alto rendimiento, suministra hasta 1,6 litros de agua perfecta por minuto. Silencioso y con un diseño compacto, se puede colocar en el fregadero de la cocina y es perfecto para que lo combines con tu dispensador de agua. AC Family te brinda la oportunidad de reducir el residuo seco del agua y tener siempre agua ligera a tu disposición.

Su tecnología y su sistema de filtración te garantizan un agua perfecta para beber, pero también para cocinar tus platos favoritos. AC Family es una opción sostenible que contribuye a reducir el uso de las botellas de plástico y la cantidad de CO² liberado al medio ambiente durante su producción y transporte.



Agua de mesa ligera, mejor y más segura para todas las familias, incluso las más numerosas.



AGUA MÁS BUENA
Y SEGURA

- ✓ Ósmosis inversa para un agua más ligera y sin sustancias no deseadas
- ✓ Filtro doble de carbón activo para eliminar el cloro y la turbidez
- ✓ Ultrafiltración certificada por la Universidad de Bolonia



ELECCIÓN
SOSTENIBLE

- ✓ Reducción en el consumo de botellas de plástico
- ✓ Agua de km 0, una elección cómoda y sostenible



CALIDAD
CULLIGAN

- ✓ Más de 80 años de experiencia en más de 90 países
- ✓ Servicio profesional y especializado

AC FAMILY

Agua potable ligera, mejor y más segura para todas las familias, incluso las más numerosas.

► VERSIONES

AC FAMILY

AC Family es la solución que combina rendimiento y silencio. Es la solución ideal en combinación con un dispensador de agua.

KIT DE ELIMINACIÓN DE ARSÉNICO PFAS Y PFOA - OPCIONAL

La ósmosis inversa elimina las sustancias no deseadas contenidas en el agua. Si vives en una zona donde pudiera haber arsénico o PFAS y PFOA, puedes agregar estos filtros especiales a tu AC Family y eliminarlos por completo. Culligan es la única compañía que tiene kits de eliminación de arsénico, PFAS y PFOA acreditada por la NSF (National Science Foundation).



KIT DE REMINERALIZACIÓN CON IONES DE CALCIO - OPCIONAL

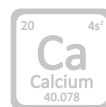

Este cartucho especial remineraliza el agua enriqueciéndola con iones de calcio y confiriéndole un sabor aún mejor. Además, el calcio está especialmente indicado para mujeres embarazadas o para complementar la dieta en casos de osteoporosis.

► DISEÑO Y VERSATILIDAD

Diseñada para adaptarse a todas las necesidades, la AC Family de Culligan presta la máxima atención al detalle, para combinar **calidad y estética**. AC Family se puede colocar **debajo del fregadero** en posición horizontal o vertical. **Verificar el estado de los filtros es muy sencillo e intuitivo**: un aviso de luz y sonido te alertará cuando sea el momento de realizar el mantenimiento. AC Family se puede **combinar con el exclusivo Click & Drink**, un accesorio único y de diseño, para obtener agua Culligan desde tu grifo con solo un clic, para darte la máxima libertad de trabajo en la encimera de la cocina.



▶ TECNOLOGÍA

1 BOMBA DE PRESIÓN

Bomba de presión silenciosa que optimiza la eficiencia del sistema y garantiza un caudal de 1,6 litros por minuto.

2 FILTRO CARBON BLOCK

Resuelve problemas comunes de calidad del agua, eliminando todo rastro de impurezas y turbidez, así como olores y sabores desagradables causados por la presencia de cloro.

3 MEMBRANAS OSMÓTICAS

Disminuyen el residuo seco más del 85 % y hacen que el agua sea más ligera y segura, eliminando cualquier sustancia no deseada que pueda estar presente. Añade el kit de remineralización y podrás personalizar el residuo seco del agua según tus necesidades.

4 CARBÓN ACTIVO POSTFILTRACIÓN

El cartucho especial elimina cualquier crecimiento bacteriano, olores y sabores desagradables. Este tratamiento, junto con la posterior Ultrafiltración Culligan Pure, garantiza una doble seguridad para un agua de calidad y químicamente perfecta.

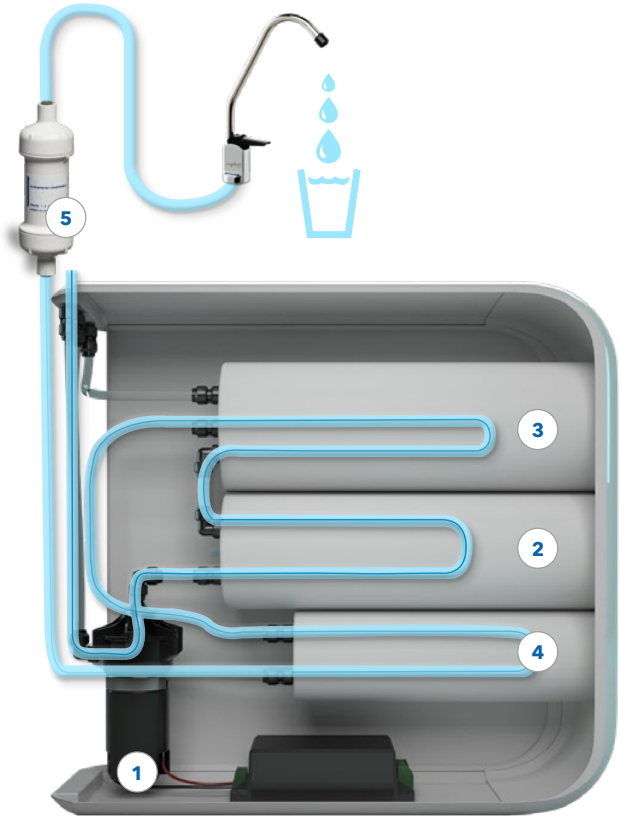

ULTRAFILTRACIÓN CULLIGAN PURE

Probado por la Universidad de Bolonia, actúa sobre la calidad organoléptica del agua potable, eliminando virus y bacterias. Gracias al filtro especial, también protege el sistema de cualquier riesgo de contaminación posterior.

▶ ÓSMOSIS INVERSA

¿Qué es?

La ósmosis inversa es un proceso de membrana que permite que se eliminen casi todas las sustancias presentes en el agua, tanto en suspensión como disueltas.

¿Cómo funciona?

El agua que se va a tratar es empujada hacia la membrana por una bomba, que ejerce una presión más alta que la osmótica, para obtener dos flujos de salida: la parte del agua que entra en la membrana constituye el permeado (pobre en sales) que se utilizará, mientras que la parte restante sale con una alta concentración salina, debido a la acumulación de todas las sales que no han pasado a través de la membrana; este es el concentrado (rico en sales y elementos no deseados) que se desechará.

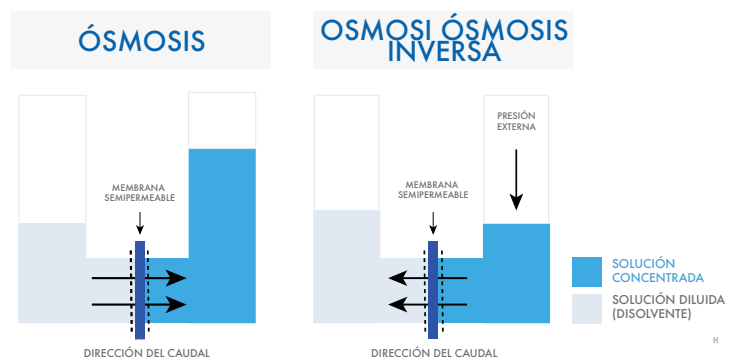

% DE ELIMINACIÓN DE MEDIA







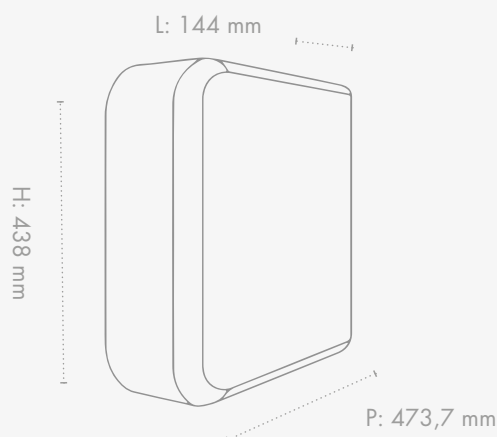

Nota: El rendimiento real puede variar según la presión del agua, la temperatura y otras sustancias, que pueden estar presentes en el agua de alimentación.

▶ CARACTERÍSTICAS TÉCNICAS



AQUA-CLEER FAMILY

AC FAMILY

ADECUADO PARA	4 o más personas	
COLOCACIÓN	Bajo el fregadero	
ELIMINACIÓN DE CLORO	✓	
SISTEMA DE DESINFECCIÓN	Ultrafiltración Culligan Pure	
PESO NETO (MÁX.)	14 Kg	
MEDIDAS ANXPAL	144 x 473,7 x 438 mm	
CAUDAL	1,6 litros/minuto*	
ACCESORIOS	Possibilità di scegliere tra un rubinetto monovia, un rubinetto a 3 vie oppure Click & Drink	
REMINERALIZACIÓN CON IONES DE CALCIO	Kit opcional	
ELIMINACIÓN DE ARSÉNICO	Kit opcional	
ELIMINACIÓN DE PFAS Y PFOA	Kit opcional	
MANTENIMIENTO	<ul style="list-style-type: none"> Se recomienda realizar el mantenimiento al menos una vez al año (cambio de filtro, verificación de parámetros / cantidad de agua y sanitización), que debe ser realizado por personal especializado. AC Family está cubierto por una garantía de dos años, ampliable hasta 5 años con un contrato de mantenimiento de Culligan. 	
PRUEBAS Y CERTIFICACIONES	<ul style="list-style-type: none"> El sistema AC Family tiene certificación CE. El sistema se ha fabricado con materiales que cumplen con los requisitos del DM 25/2012. La Ultrafiltración Culligan Pure ha sido probada microbiológicamente en el departamento de Farmacia y Biotecnología de la Universidad de Bolonia. El filtro para la eliminación de contaminantes emergentes de PFAS y PFOA y el filtro de eliminación de arsénico AS3 de Culligan (ambos opcionales) están certificados por la NSF (National Science Foundation), la agencia del gobierno de los Estados Unidos que apoya la investigación y educación básica en los campos no médicos de la ciencia y la ingeniería. 	  

* Condiciones de prueba en los siguientes valores: Presión de la bomba 7,2 bar - Temperatura 25 °C - Rango pH 6.5-7.0 - Conductividad del agua de alimentación 1200 µS / Cm -NaCl 200 mg/l, Rechazo de elementos no deseados 97 %, sin contrapresión con nueva membrana después de 30 minutos de operación.

Culligan

CULLIGAN ESPAÑA S.A.

+ 34 900 92 82 82

culligan@culligan.es

¡VISÍTANOS!

Culligan Blog

<http://www.culligan.es/blog/>

www.culligan.es

SÍGUENOS EN:

